

DESCRIPTION DU PRODUIT

Émetteurs avec fonction d'horloge en bande UHF avec fréquence de la porteuse contrôlée au pll. Possibilité d'une programmation hebdomadaire de 6 commandes journalières, et possibilité d'avoir des commandes automatiques liées à l'aube et au coucher du pays sélectionné. Ils trouvent leur application dans les actionnements à distance d'appareils électriques et électroniques pour ouvre-portes, stores et volets roulants dans le respect des normes en vigueur.

Le signal transmis est de type rolling code, afin d'en rendre impossible la duplication et d'en garantir l'inviolabilité.

Le code de l'émetteur peut être entré dans le récepteur en agissant directement sur ce dernier ou via radio à partir de l'émetteur. Cette deuxième possibilité permet d'ajouter de nouveaux émetteurs à une installation existante sans devoir intervenir sur le récepteur, ce qui peut être fait par l'utilisateur final, sans l'intervention de l'installateur.

FONCTIONS PARTICULIERS

ASTRO 1: (Rideaux) En activant cette fonction, l'horloge lancera automatiquement tous les jours une commande de ouverture et une commande de fermeture, en prenant comme référence l'aube et le coucher.

ASTRO 2: (Lumières) En activant cette fonction, l'horloge lancera automatiquement tous les jours une commande d'allumage et une commande d'éteignement, en prenant comme référence l'aube et le coucher.

WEEK: Cette fonction permet de programmer l'envoi automatique de impulsions radio.

RANDOM: Cette fonction permet une simulation de présence.

AUTO: Cette fonction active la transmission des commandes programmées ou automatiques.

CH: Cette fonction permet d'intervertir les commandes CH1 avec CH2 et CH3 avec CH4.

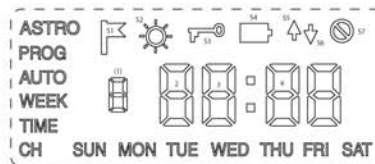

Fig. 3

3. LISTES DES SYMBOLES



S2: s'allume quand on active la fonction qui change automatiquement de heure d'été à heure légale et le contraire



S3: s'allume quand les touches 1, 2, 3, 4 sont verrouillées (voir fonction de verrouillage des touches).



S4: s'allume quand la batterie est presque déchargée.



S5, S6: s'allument individuellement après qu'une impulsion radio ait été donnée au travers des touches 1, 2, 3, 4, ou en couple pendant la mémorisation via radio, suite à une pression sur la touche 6.



S7: s'allume à la validation de la fonction random ou pendant la phase de programmation.

CONSIGNES DE SÉCURITÉ

• Ne pas garder ou activer l'émetteur manuel dans un endroit avec de l'humidité, de la vapeur, de la poussière ou avec un taux excessif d'humidité de l'air. Ne pas l'exposer aux rayons solaires directs ou à des conditions environnementales similaires.

• Garder l'émetteur manuel à un endroit sûr car une chute peut l'endommager ou réduire son rayon d'action.

PERTURBATIONS

• L'opérateur n'est, en aucune façon, protégé contre les perturbations produites par d'autres appareils ou installations de télécommunication (par exemple des installations radio autorisées fonctionnant dans la même gamme de fréquences).

• En cas de problème au niveau du rayon d'action, fixer l'émetteur manuel à un autre endroit. Si nécessaire, remplacer la batterie.

REPLACEMENT DE LA BATTERIE

1) Ouvrir le couvercle.

2) Retirer les batteries et introduire les nouvelles batteries de la même façon.

Veiller à respecter la polarité (+/-)!

• Conserver les batteries hors de portée des enfants. En cas d'ingestion d'une batterie, contacter immédiatement un médecin.

• Un remplacement incorrect de la batterie peut causer un dommage irréparable à l'appareil.

• Faire le remplacement en utilisant exclusivement des batteries de type CR 2032.

• Emballer toujours la batterie que ce soit pour la stocker ou pour l'éliminer.

Veiller à ce que la batterie ne soit pas en contact avec d'autres objets métalliques pour éviter qu'elle se décharge, qu'elle prenne feu ou qu'elle s'endommage.

Ne pas jeter la batterie dans les ordures ménagères.

DÉCLARATION DE CONFORMITÉ AUX DIRECTIVES UE

L'émetteur est conforme aux impératifs et aux dispositions de la directive R&TTE 1999/5/EC. Une copie de la déclaration de conformité (DoC) est disponible sur le site www.telecoautomation.com/ce.

Les directives et les normes appliquées sont les suivantes:

• Directive européenne inhérente à la compatibilité électromagnétique 89/336/CEE • EN 300220-1, EN 300683, EN 60950

COMMENT INSÉRER UN ÉMETTEUR VIA RADIO SANS ACCÉDER AU RÉCEPTEUR, EN UTILISANT UN ÉMETTEUR DÉJÀ EN MÉMOIRE

- Appuyer sur la touche intérieure P3 d'un émetteur déjà en mémoire. Le récepteur en service émet un son continu pendant 5 secondes.

- Transmettre dans les 5 sec. un canal enregistré dans la mémoire du récepteur qui doit mémoriser le nouveau code. L'avertisseur sonore s'arrête de fonctionner pendant 1 sec. pour se remettre ensuite en fonction pour 5 sec.

- Dans les 5 sec. qui suivent, transmettre le nouveau canal à mémoriser. Un son intermittent du Buzzer signalera que la mémorisation a eu lieu.

CARACTÉRISTIQUES ÉLECTRIQUES

Les émetteurs sont codés directement par le fabricant avec des codes différents l'un de l'autre.

Attention!! En maintenant une touche de l'émetteur appuyée pour plus de 30 sec, celui-ci s'éteindra automatiquement.

Alimentation	3V (batterie au lithium CR2032)
Intensité absorbée en veille	2uA
Intensité absorbée pendant la transmission	8mA
Fréquence	868.3MHz
Modulation	FSK
Température de fonctionnement	de 0° à 50 °C

FONCTIONS TOUCHES DANS LE MENU

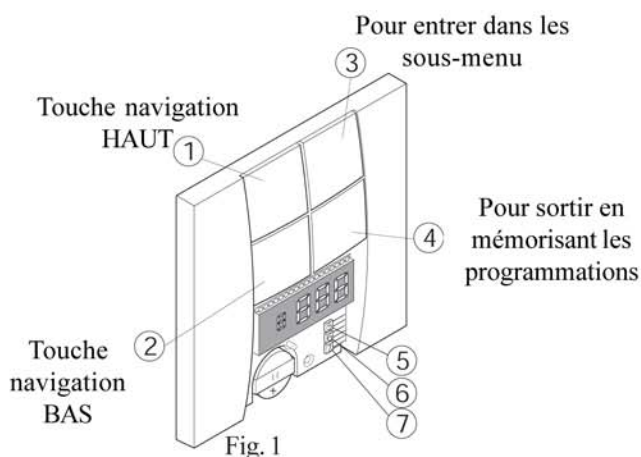

FONCTIONS TOUCHES EN MODALITÉ HORLOGE

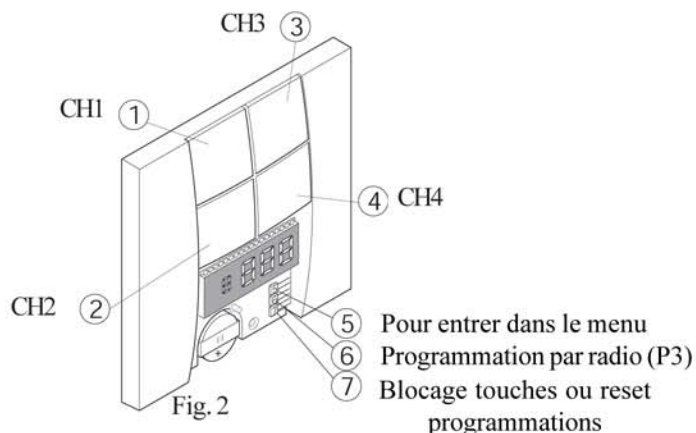

Attention: Lors de la programmation, si aucune touche n'est appuyée pendant plus de 60 secondes, le dispositif revient en mode horloge en mémorisant les programmations modifiées.

PROGRAMMATION DE L'HEURE ET DE LA DATE FONCTION TIME

- Appuyer sur les touches 5 et les maintenir appuyées pendant 3 secondes .
- Sur le diplay parait Menu.



- Faire défiler le menu à l'aide de la touche 1 ou 2 jusqu'à l'affichage de l'indication TIME.
- Appuyer sur les touches 3 pour accéder au sous-menu.



- À l'aide de la touche 1 ou 2, programmer l'heure.
- Confirmer avec la touche 3.

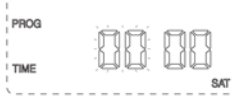

- À l'aide de la touche 1 ou 2, programmer les minutes.
- Confirmer avec la touche 3.



- À l'aide de la touche 1 ou 2, programmer le jour.
- Confirmer avec la touche 3.

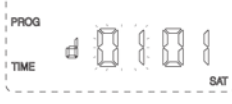

- À l'aide de la touche 1 ou 2, programmer le mois.
- Confirmer avec la touche 3.

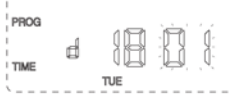

- À l'aide de la touche 1 ou 2, programmer l'année.
- Confirmer avec la touche 3.



- À l'aide de la touche 1 ou 2, programmer la "zona géographique" (voir table ASTRO)
- Confirmer avec la touche 3.



- Appuyer sur la touche 4 pour sortir du sous-menu en mémorisant le programmations, appuyer-le une autre fois si on veut sortir du menu.

Les seconds seront mis au zéro automatiquement quand on sort du sous-menu TIME.

PROGRAMMATION HEBDOMADAIRE FONCTION WEEK

La programmation hebdomadaire permet la transmission d'impulsions radio en automatique (jusqu'à 6 pour chaque jour de la semaine).

- Appuyer sur les touches 5 et les maintenir appuyées pendant 3 secondes .
- Sur le diplay parait Menu.



- Faire défiler le menu à l'aide de la touche 1 ou 2 jusqu'à l'affichage de l'indication WEEK.
- Appuyer sur les touches 3 pour accéder au sous-menu.



- À l'aide de la touche 1 ou 2, sélectionner le jour qui doit faire l'objet de la programmation.
- Confirmer avec la touche 3.

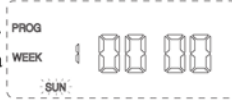

- À l'aide de la touche 1 ou 2, sélectionner la commande (maxi. 6 par jour)
- Confirmer avec la touche 3.



- À l'aide de la touche 1 ou 2, programmer l'heure.
- Confirmer avec la touche 3.

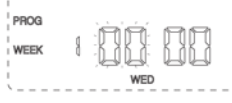

- À l'aide de la touche 1 ou 2, programmer les minutes
- Confirmer avec la touche 3.

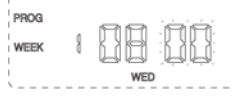

- À l'aide de la touche 1 ou 2, programmer les canal à transmettre.
Pour ne pas envoyer de commandes programmer 00.

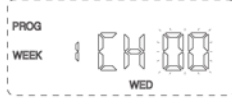

- Appuyer sur la touche 4 pour sortir du sous-menu en mémorisant le programmations, appuyer-le une autre fois si on veut sortir du menu.

- Attention!

Pour que cette programmation soit respectée, il est nécessaire de valider la fonction AUTO.

- Attention!

Il est possible de transmettre une seule commande à l'heure. En cas de programmation de deux commandes à la même heure, celles-ci ne seront pas exécutées correctement.

Attention!

- Pour copier une commande dans tous les jours de la semaine:

- Entrer en modalité programmation e sélectionner le numéro de la commande à copier. (Es. « 3 »).

- Appuyer sur la touche 6.

- Tous les jours de la semaine clignoteront deux fois.

- Maintenant, la commande « 3 » est copié sur tous les jours de la semaine.

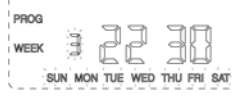

VALIDATION DE LA FONCTION AUTO

- La fonction AUTO sert à valider les fonctions automatiques RANDOM, ASTRO et WEEK; en cas contraire, ces fonctions sont inhibées.

- Appuyer sur les touches 5 et les maintenir appuyées pendant 3 secondes .
- Sur le diplay parait Menu.



- Faire défiler le menu à l'aide de la touche 1 ou 2 jusqu'à l'affichage de l'indication AUTO.



- Appuyer sur les touches 3 pour accéder au sous-menu.

- À l'aide de la touche 1 ou 2, valider ou invalider la fonction.

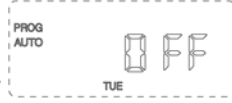

- Appuyer sur la touche 4 pour sortir du sous-menu en mémorisant le programmations, appuyer-le une autre fois si on veut sortir du menu.

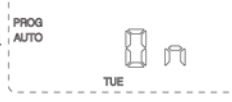

- Si la fonction est activée le symbole AUTO reste allumé.



INTERVERSION DES COMMANDES RADIO

La fonction CH permet d'invertir les commandes radio, ch1 avec ch2 et ch3 avec ch4. ex.

après l'intervention

touche 1 = ch1 →→→ touche 1 = ch2
touche 2 = ch2 →→→ touche 2 = ch1

- Appuyer sur les touches 5 et les maintenir appuyées pendant 3 secondes .
- Sur le diplay parait Menu.



- Faire défiler le menu à l'aide de la touche 1 ou 2 jusqu'à l'affichage de l'indication CH.



- Appuyer sur les touches 3 pour accéder au sous-menu.

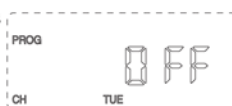

- À l'aide de la touche 1 ou 2, valider ou invalider la fonction.

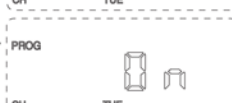

- Appuyer sur la touche 4 pour sortir du sous-menu en mémorisant le programmations, appuyer-le une autre fois si on veut sortir du menu.



- Si la fonction est activée le symbole CH reste allumé.



- Attention!

Cette interversion modifie automatiquement toutes les sélections faites en programmation WEEK.

VERROUILLAGE DES TOUCHES

- La fonction BLOCKAGE TOUCHES sert pour désactiver les touches 1, 2, 3 et 4.

- Dans le menu horloge appuyer sur la touche 7 pour bloquer e re-appuyer pour débloquent

- Si la fonction est activée le symbole  reste allumé.



RESET DES PROGRAMMATIONS

- Pour reseter toutes les programmations, appuyer et garder appuyer la touche 7 pour plus de 5 seconds.

- Pendant le reset sur le display clignotera le texte RESET.

TABLE ASTRO

Il y a neuf tableaux concernant neuf zones géographiques, listées ci-après, et sélectionnables en entrant le numéro de la zone dans le sous-menu TIME:

- zone 0: temps fixe (aube toujours à 8:00; coucher: juin juil. août à 22:00; jan. fév. mars avr. mai sept. oct. nov. déc. à 20:00)
- zone 1: Scandinavie
- zone 2: Grande-Bretagne
- zone 3: Allemagne du Nord, Danemark
- zone 4: France du Nord, Benelux
- zone 5: Allemagne du Sud
- zone 6: France du Sud
- zone 7: Italie du Nord, Suisse, Autriche
- zone 8: Espagne
- zone 9: Italie du Sud, Sicile, Sardaigne, Corse

SIMULATION DE PRÉSENCE FONCTION RANDOM

- Simulation de présence. En validant la fonction RANDOM, l'horaire des impulsions radio programmées est changé d'une façon aléatoire dans un intervalle de ±15 minutes de l'heure préétablie.

- Appuyer sur les touches 5 et les maintenir appuyées pendant 3 secondes .
- Sur le diplay parait Menu.



- Faire défiler le menu à l'aide de la touche 1 ou 2 jusqu'à l'affichage de l'indication ☉



- Appuyer sur les touches 3 pour accéder au sous-menu.



- À l'aide de la touche 1 ou 2, valider ou invalider la fonction.



- Appuyer sur la touche 4 pour sortir du sous-menu en mémorisant le programmations, appuyer-le une autre fois si on veut sortir du menu.



- Si la fonction est activée le symbole ☉ reste allumé.

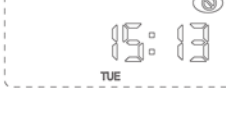

REGULATION AUTOMATIQUE HEURE D'ETE-HEURE LEGALE

- En activant cette fonction, le dernier dimanche de mars e le dernier dimanche d'octobre l'heure sera mise à jour automatiquement de heure d'été à heure légale et le contraire.

- Appuyer sur les touches 5 et les maintenir appuyées pendant 3 secondes .
- Sur le diplay parait Menu.



- Faire défiler le menu à l'aide de la touche 1 ou 2 jusqu'à l'affichage de l'indication ☀



- Appuyer sur les touches 3 pour accéder au sous-menu.

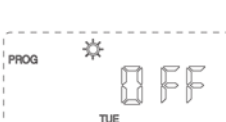

- À l'aide de la touche 1 ou 2, valider ou invalider la fonction.

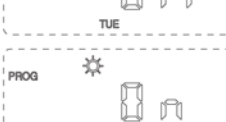

- Appuyer sur la touche 4 pour sortir du sous-menu en mémorisant le programmations, appuyer-le une autre fois si on veut sortir du menu.

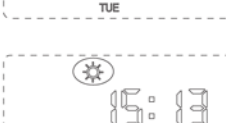

- Si la fonction est activée le symbole ☀ reste allumé.



FONCTION ASTRO 1 (ASTRO RIDEAUX)

- En activant cette fonction, l'horloge lancera automatiquement tous les jours une commande de **ouverture** et une commande de **fermeture**, en prenant comme référence l'aube et le **coucher** du pays sélectionné.

Si on a programmé dans le menu WEEK des commandes sur le canaux 1 et 2, ces commandes seront modifié automatiquement de la façon suivante:

La commande d'ouverture (ch1) programmé pour les différent jours de la semaine est comparée à celle figurant sur le tableau ASTRO (aube), et c'est l'heure majeure qui est sélectionnée, alors que pour la commande de fermeture (ch2), le choix porte toujours sur celle du tableau ASTRO (coucher).

La fonction ASTRO agit seulement sur les canaux 1 et 2.

- Appuyer sur les touches 5 et les maintenir appuyées pendant 3 secondes .
- Sur le diplay parait Menu.



- Faire défiler le menu à l'aide de la touche 1 ou 2 jusqu'à l'affichage de l'indication ASTRO 1

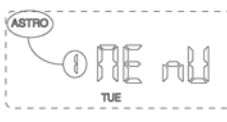

- Appuyer sur les touches 3 pour accéder au sous-menu.



- À l'aide de la touche 1 ou 2, valider ou invalider la fonction.

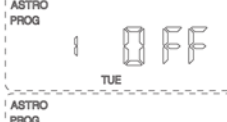

- Appuyer sur la touche 4 pour sortir du sous-menu en mémorisant le programmations, appuyer-le une autre fois si on veut sortir du menu.



- Si la fonction est activée le symbole ASTRO 1 reste allumé.



- **Attention!**

Pour que cette programmation soit respectée, il est nécessaire de valider la fonction AUTO.

- **Attention!**

En ne peut pas activer les deux fonction ASTRO dans le même temps; quand on active une des deux fonction, l'autre se désactivera automatiquement.

-Exemple de fonction ASTRO 1

HEURE	WEEK (commande programmée)	ASTRO	FONCTION EXÉCUTÉE
1) 6:00 6:31	ch1	ALBA ch1	aucune aucune (une ouverture est lancée à l'heure majeure)
2) 10:00	ch1		ch1 (il n'y a pas d'heures majeures, donc il transmet ch1)
3) 14:00	ch2		aucune (la fermeture s'effectue au coucher)
4) 17:00	ch3		ch3 (ASTRO aucun effet sur ch3)
5) 18:00 19:15	ch4	COUCHER ch2	ch4 (ASTRO aucun effet sur ch4) ch2 (fermeture)
6) 20:00	ch2		aucune (déjà ferm au coucher)

FONCTION ASTRO 2 (ASTRO LUMIERE)

- En activant cette fonction, l'horloge lancera automatiquement tous les jours une commande de **allumage** et une commande de **éteignement**, en prenant comme référence **coucher** et le **l'aube** du pays sélectionné.

Si on a programmé dans le menu WEEK des commandes sur le canaux 1 et 2, ces commandes seront modifié automatiquement de la façon suivante:

La commande d'allumage (ch1) programmé pour les différent jours de la semaine est comparée à celle figurant sur le tableau ASTRO (coucher), et c'est l'heure majeure qui est sélectionnée, alors que pour la commande de éteignement (ch2), le choix porte toujours sur celle du tableau ASTRO (aube). La fonction ASTRO agit seulement sur les canaux 1 et 2.

- Appuyer sur les touches 5 et les maintenir appuyées pendant 3 secondes .
- Sur le diplay parait Menu.



- Faire défiler le menu à l'aide de la touche 1 ou 2 jusqu'à l'affichage de l'indication ASTRO 2



- Appuyer sur les touches 3 pour accéder au sous-menu.



- À l'aide de la touche 1 ou 2, valider ou invalider la fonction.

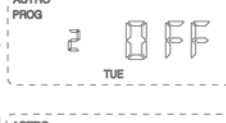

- Appuyer sur la touche 4 pour sortir du sous-menu en mémorisant le programmations, appuyer-le une autre fois si on veut sortir du menu.



- Si la fonction est activée le symbole ASTRO 2 reste allumé.



- **Attention!**

Pour que cette programmation soit respectée, il est nécessaire de valider la fonction AUTO.

- **Attention!**

En ne peut pas activer les deux fonction ASTRO dans le même temps; quand on active une des deux fonction, l'autre se désactivera automatiquement.

Attention: A cause de la variation de l'horaire du coucher pendant une année, c'est possible que l'horaire de éteignement (programmé sur WEEK) est inférieur de l'horaire de allumage donné du coucher. Dans ce cas l'horaire de éteignement sera déplacer automatiquement après l'horaire de coucher. Pour calculer la nouvelle heure d'éteignement on doit ajouter à l'heure de coucher la différence entre coucher d'été et

$$\text{Heure}_{\text{coucher d'aujourd'hui}} + \text{Heure}_{\text{éteignement}} - \text{Heure}_{\text{coucher d'été}} = \text{Heure}_{\text{coucher d'hiver}}$$

DIMENSIONS

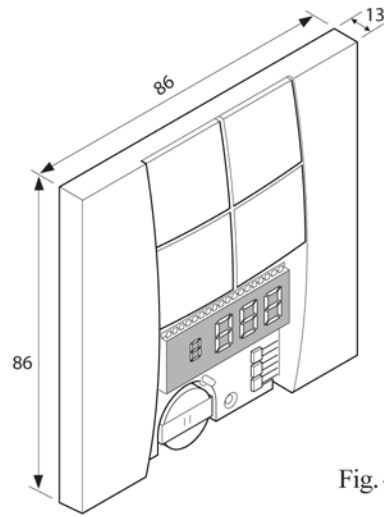
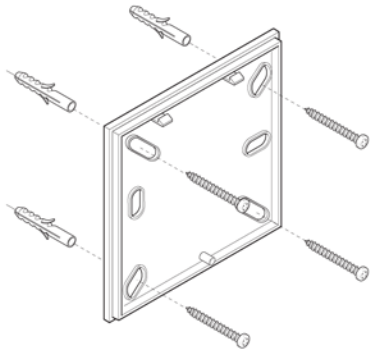

Fig. 4

MONTAGE

(1)



(2)

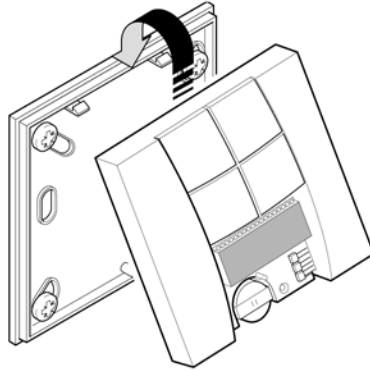

(3)

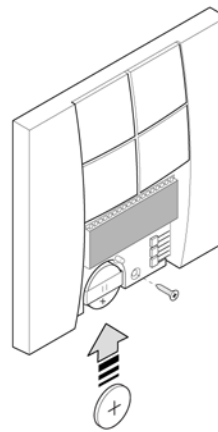

(4)

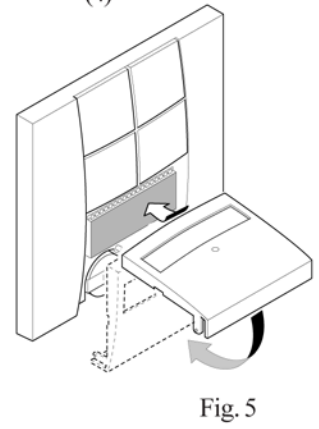

Fig. 5